

FRIES®
rack
system



RACK-SYSTEME GASTRO

400 x 400

DE

Gastrokörbe mit System

»Das innovative Korbsystem von FRIES setzt Maßstäbe.«

FRIES bietet für Bistros, Bars, Cafés und Restaurants eine Allroundlösung bzw. ein komplettes Korbsystem zum Lagern, Transportieren und Spülen von Gläsern und Tassen.

Welche Anforderungen Sie auch immer haben - wir haben für Sie auf jeden Fall den passenden Korb.



Vorteile

Korbsystem L 400

Seite 3



Korbsystem L 400

zum Lagern, Transportieren und Spülen

Seite 4 - 5



Logistik und Zubehör

zum Transportieren und Lagern

Seite 5



Korbsystem R 400

die Allroundlösung zum Spülen

Seite 6 - 7

Vorteile Korb-System L 400

Erhältliche Einschubbreiten

390 x 390 mm
396 x 396 mm

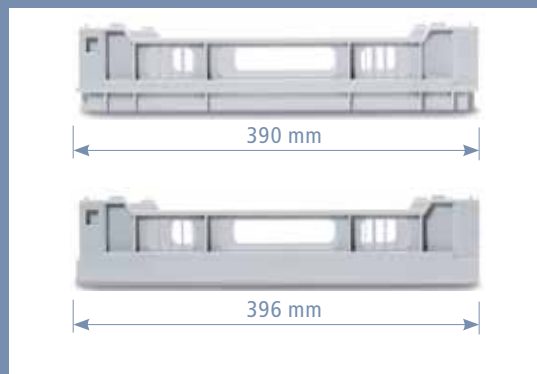

Schrägstellung

Mit dem Terrasseneinsatz ist die Schrägstellung der Gläser und Tassen möglich. Dadurch wird das Spülergebnis zusätzlich optimiert.

Farbcodierte Eckprofile



Eckprofile sind in verschiedenen Farben erhältlich, damit kann das Glas schnell dem passenden Korb zugeordnet werden.

Einfache Korbbestimmung



Extra Service: Korbbestimmung mit der FRIES Maßkarte

Mit Hilfe der FRIES Maßkarte finden Sie leicht den richtigen Korbtyp. Die Maßkarte erlaubt eine einfache Bestimmung der passenden Facheinteilung und Höhe der Gläser.



Maßkarte

Fordern Sie hier unsere Maßkarte an!

www.fries-kt.com

Korbsystem L 400

»Die ideale Lösung zum Spülen, Lagern und Transportieren.«

Das Korbsystem 400 x 400 mm ist geeignet für Gläser bis zu einer Höhe von 264 mm für Maschinen im Untertischbereich. Die Korbeinteilung wird jeweils dem Glasdurchmesser und der Glashöhe angepasst. Das FRIES Korbsystem L 400 ist somit vielseitig einsatzbereit zum Spülen, Lagern und Transportieren. Die optionale Farbcodierung erleichtert das Handling zusätzlich.

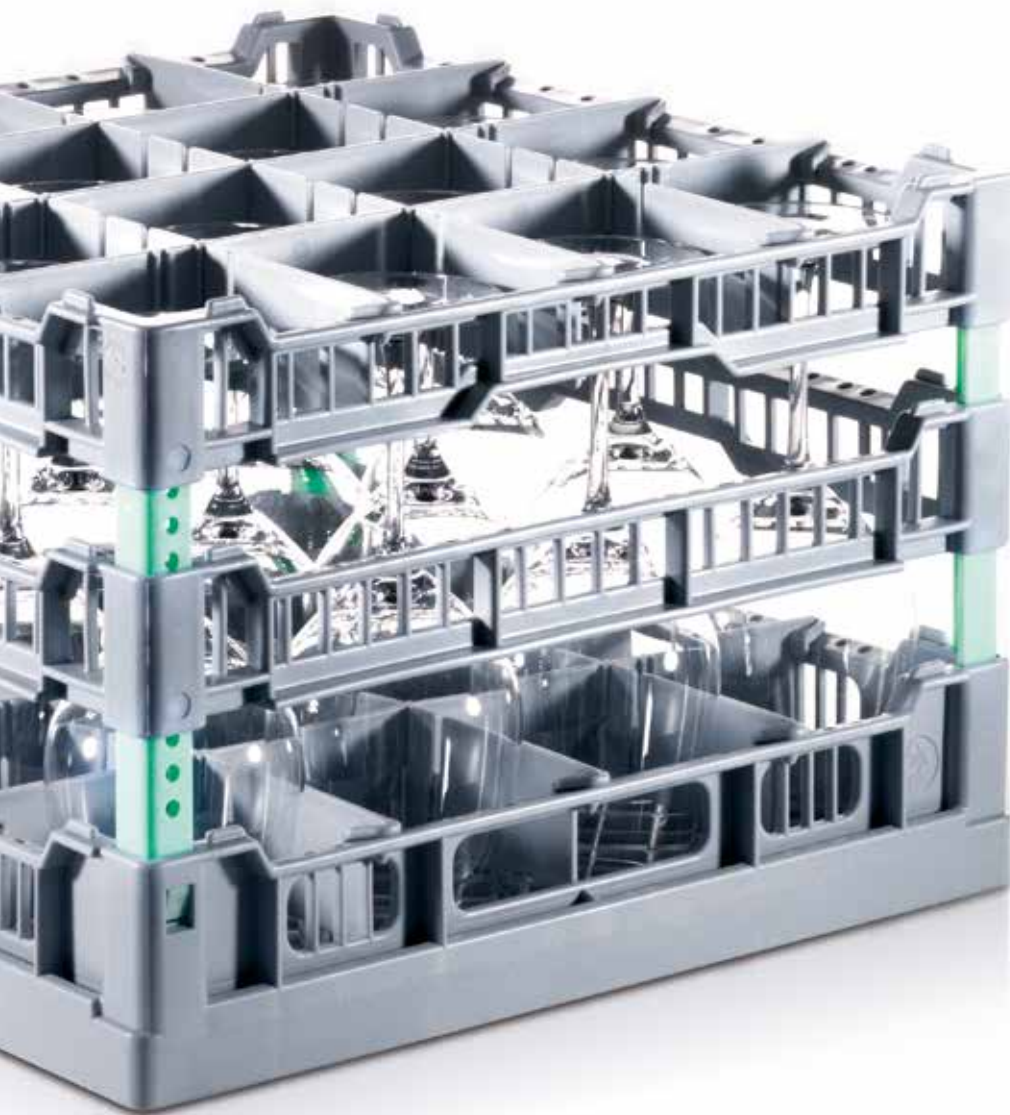

Korbsystem L 400 ... auf einen Blick

- » stapelbar
- » Leichtgewicht
- » einfache Kontrolle des Inhaltes
- » guter Tragekomfort
- » weniger Glasbruch durch Maßfertigung
- » Schrägstellung der Gläser als Option
- » passend zum Transport auf Europaletten

Korbsystem L 400

Korbtypen für Glashöhen bis maximal:

65 mm (LA)



120, 132, 144, 156, 168, 180 (LB)



192, 204, 216, 228, 240 mm (LC)



240, 252, 264 mm (LD3)



Facheinteilungen

9 Fächer (3 x 3)

Fachgröße: 115 x 115 mm

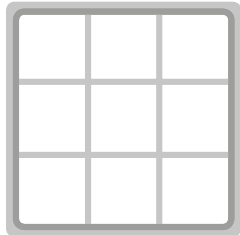

12 Fächer (3 x 4)

Fachgröße: 115 x 88 mm

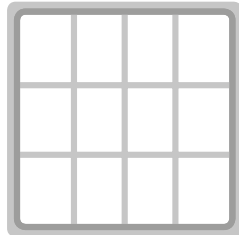

16 Fächer (4 x 4)

Fachgröße: 88 x 88 mm

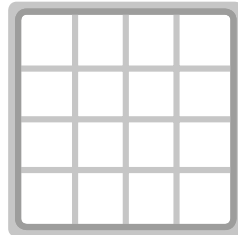

20 Fächer (4 x 5)

Fachgröße: 88 x 68 mm

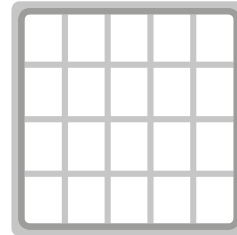

25 Fächer (5 x 5)

Fachgröße: 68 x 68 mm

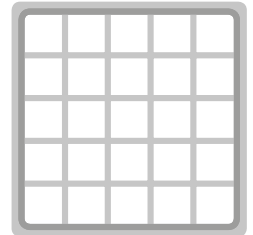

Zubehör für das Korbsystem L 400

Abtropfwanne (AW 400)

für die Theke geeignet



Abdeckhaube (ABH 400)

Höhe 1,60 m,
zum Schutz der Gläser bei
Lagerung und Transport

**Korbrolli mit Abtropfwanne
(ROL 400 + AW 400)**

ROL 400 mit herausnehmbarer
Abtropfwanne AW 400



Bistrokörbe R 350-400

Einschubbreiten Bistrokörbe:

350 x 350 mm
390 x 390 mm
396 x 396 mm
400 x 400 mm



350 mm



396 mm



390 mm



400 mm

Korbtypen

Bistrokorb (R 350)

Einschubbreite: 350 mm
Innenhöhe: 105 mm



Bistrokorb (R 390, R 396, R 400)

R 390: Einschubbreite: 390 mm
R 396: Einschubbreite: 396 mm
R 400: Einschubbreite: 400 mm
Innenhöhe: 125 mm



Zubehör

Glasrelax (GR 400)

Terrasseneinsatz zum Schrägstellen der Gläser (nur für R 390-400)



Tellereinsatz (PI 400, PI 350)

Tellereinsätze für Bistrokörbe
PI 400 für 9 Teller, PI 350 für 8 Teller



Besteckköcher (CBS)



Anwendungsbeispiele und Korbsets

R 390-1GR 400

R390 bestückt mit einem Einsatz GR 400



R 400 + PI 400

R 400 bestückt mit einem Einsatz PI 400



PI 400

R 400 bestückt mit zwei Einsätzen PI 400



R 390-3GR 400

R390 bestückt mit 3 GR 400



R396-4GR 400

R396 bestückt mit 4 GR 400



Bistro Set 396

2 × R 396



4 × GR 400



1 x PI 400



1 x CBS



Inhalt

2 × R 396 Bistrokorb, 4 × GR 400 Glaseinsatz,
1 × PI 400 Tellereinsatz, 1 × CBS Besteckköcher;
auch als Bistrosset 390 + 400 erhältlich

Bistro Set 350

2 × R 350



1 × PI 350



1 × CBS



Inhalt

2 × R 350 Bistrokorb, 1 × PI 350 Tellereinsatz
und 1 × CBS Besteckköcher



Rack-Systeme 400

Alle Vorteile zu den
FRIES Rack-Systemen

www.fries-kt.com

Rack-Systeme 400

Der kleine Allroundkorb für unterschiedliches Spülgut oder das Korbsystem mit Facheinteilungen für Gläser zum Lagern, Transportieren und Spülen.

Mehr Möglichkeiten bietet keiner!



Rack-Systeme 400 x 400

Weitere Informationen rund um die Rack-Systeme 400

www.fries-kt.com

Schon gesehen?

Informieren Sie sich über die Vielfalt unserer Produkte.



Rack-Systeme 500 x 500
für den Gastro-Bereich

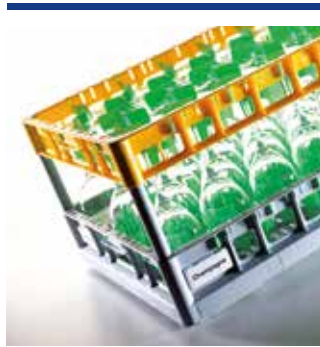

Rack-Systeme 600 x 400
für den Logistik- und Cateringbereich



Rack-Systeme 600 x 500
für große Hauben- und Korbdurchlaufmaschinen



Gastro & Catering
Geschirrttransportbox und Partyteller



FRIES Kunststofftechnik GmbH

Schützenstraße 19, 6832 Sulz, Austria
Tel.: +43(0)5522 4935 201, Fax: + 43(0)5522 4935 209
info@fries.at, www.fries-kt.com



Verpackung



Gastro



Industriekörbe



Formteile